



PERAQUA®

pooled family pleasure



DE-EN

Inhaltsverzeichnis

Für Benutzer.....	P.3 - P.10
1. Allgemeine Informationen.....	- 3 -
1.1. Inhalt:.....	- 3 -
1.2. Betriebsbedingungen und Bereich	- 3 -
1.3. Vorteile der verschiedenen Modi	- 3 -
1.4. Freundliche Erinnerung.....	- 4 -
2. Betrieb	- 6 -
2.1. Beachten Sie vor der Verwendung	- 6 -
2.2. Bedienung des Displays.....	- 6 -
2.3. Tägliche Wartung und Vorbereitungen zum Winter.....	- 8 -
3. Technische Spezifikationen.....	- 10 -
Für Monteure und Händler.....	P.11 - P.28
1. Transport.....	- 11 -
2. Installation und Wartung.....	- 11 -
2.1. Anmerkungen zur Installation:	- 11 -
2.2. Installationsanweisung	- 12 -
2.3. Prüfung nach der Installation.....	- 15 -
2.4. Wartung und Vorbereitungen, um die Anlage winterfest zu machen.....	- 16 -
3. Fehlerbehebung für die häufigsten Fehler.....	- 17 -
4. Fehlercode.....	- 18 -
Anhang 1: Schaltplan für Heizprioritätsfunktion (Optional)	- 19 -
Anhang 2: Schaltplan für Heizprioritätsfunktion (Optional)	- 20 -
Anhang 3: Schaltplan für Heizprioritätsfunktion (Optional)	- 21 -
6. Wifi-Einstellung	- 23 -



Warnung:

- Bitte lesen Sie die folgenden Hinweise vor der Installation, Verwendung oder Wartung.
- Der Einbau, Ausbau und die Wartung müssen von Fachpersonal entsprechend den Anweisungen ausgeführt werden.
- Der Gaslecktest muss vor und nach der Installation durchgeführt werden.

1. BENUTZUNG

- Das Produkt muss von Fachleuten installiert und/oder entfernt werden. Es ist verboten, es ohne Erlaubnis zu demontieren oder umzubauen.
- Stellen Sie keine Hindernisse vor dem Luftein/ -auslass der Wärmepumpe auf.**

2. Installation

- Halten Sie dieses Produkt fern von Feuerquellen.

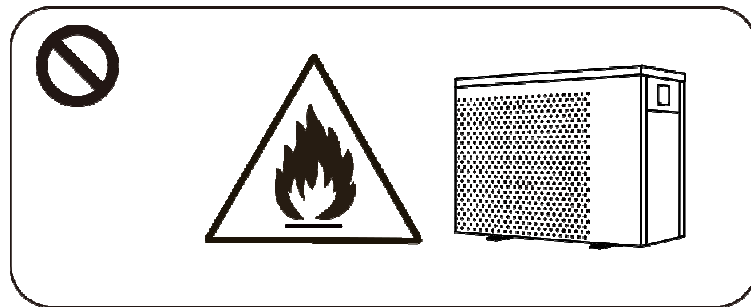

- Die Installation darf nicht in Innenräumen erfolgen. Achten Sie auf eine ausreichende Belüftung.

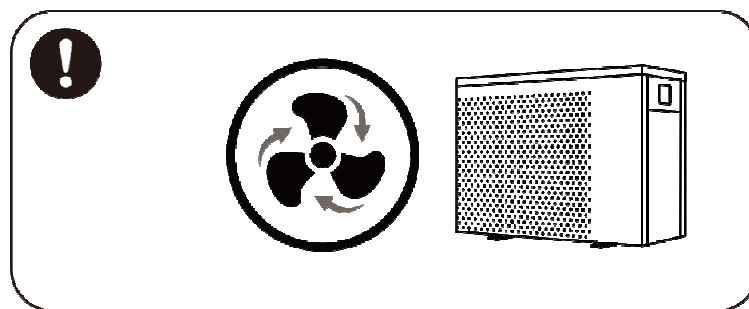

- Vor dem Schweißen vollständig Säubern (Feldschweißen ist nicht empfehlenswert). Das Schweißen darf nur von Fachpersonal in einem professionellen Wartungszentrum durchgeführt werden.

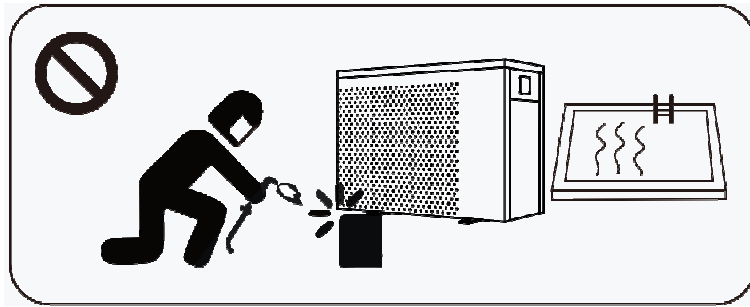

- d. Bei Gasaustritt muss die Installation gestoppt werden. Das Gerät muss an ein professionelles Wartungszentrum zurückgegeben werden.

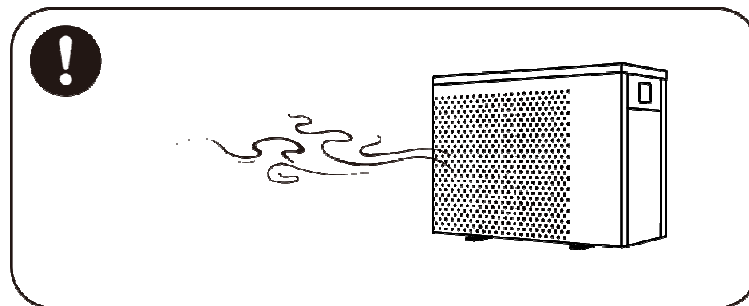

3. Transport & Lagerung

- Versiegelungen sind während des Transports nicht erlaubt.
- Der Transport von Gütern mit konstanter Geschwindigkeit ist erforderlich, um ein plötzliches Beschleunigen oder plötzliches Bremsen zu vermeiden, um die Kollision von Gütern zu reduzieren.
- Das Gerät muss sich fern von Feuerquellen befinden.
- Der Lagerort muss hell, breit, offen und gut belüftet sein. Belüftungsgeräte sind erforderlich.

4. Wartungshinweis

- Wenn eine Wartung oder Reparatur erforderlich ist, wenden Sie sich an ein autorisiertes Servicecenter in Ihrer Nähe.
- Qualifikationsanforderung
Alle Betreiber, die Gas entsorgen, müssen durch eine gültige Zertifizierung qualifiziert sein, die von einer professionellen Agentur ausgestellt wurde.
- Bitte halten Sie sich strikt an die Anforderung des Herstellers, wenn Sie das Gas warten oder einfüllen. Bitte beachten Sie das technische Service-Handbuch.

> 1. Allgemeine Informationen

1.1. Inhalt:

Bitte überprüfen Sie nach dem Auspacken, ob Sie die folgenden Komponenten haben.

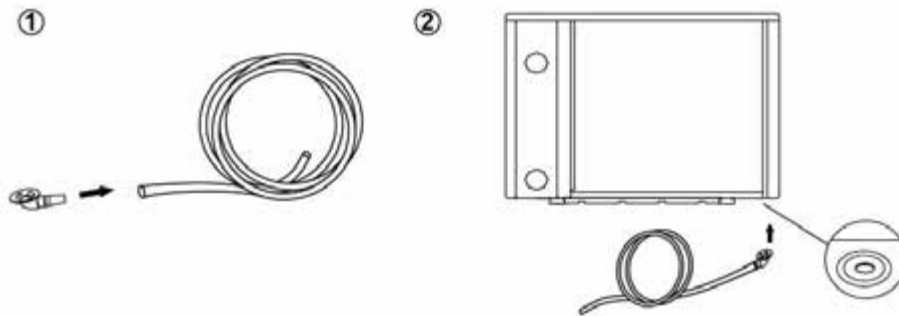
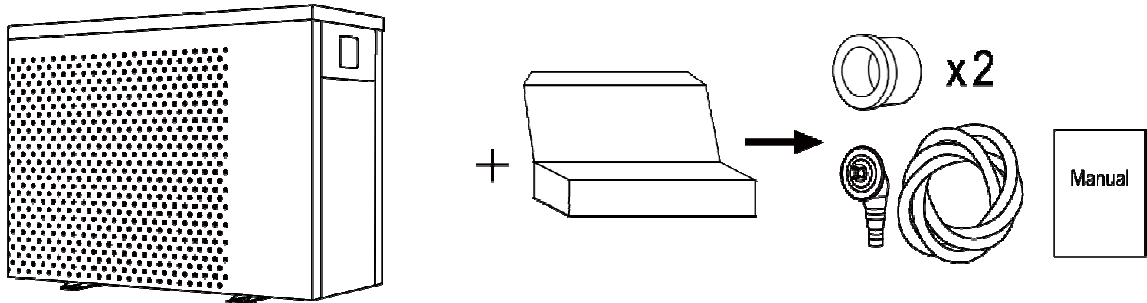



1.2. Betriebsbedingungen und Bereich

ELEMENTE		BEREICH
Betriebsbereich	Lufttemp	-15°C - 43°C
Temperatureinstellungen	Heizung	18°C - 40°C
	Kühlen	12°C - 30°C

Die Wärmepumpe liefert eine ideale Leistung im Betriebsbereich Lufttemperatur 15°C - 25°C

1.3. Vorteile der verschiedenen Modi

Die Wärmepumpe verfügt über zwei Modi: Turbo, Smart und Silence. Sie bieten unter verschiedenen Bedingungen unterschiedliche Vorteile

MODUS	VORTEILE
Turbo-Modus 	Heizleistung: 120%. Schnelles aufheizen
Intelligenter Modus 	Heizleistung: 100%~20%. Intelligente Optimierung nach Umgebungstemperatur und Wassertemperatur Energieeffizientes sparen
Stille-Modus 	Heizleistung: 60%~20%. Einsatz bei Nacht

1.4. Freundliche Erinnerung

! Diese Wärmepumpe verfügt über eine Power Off Speicherfunktion. Sobald die Stromversorgung wiederhergestellt worden ist, wird die Wärmepumpe automatisch neu gestartet.

1.4.1. Die Wärmepumpe kann nur verwendet werden, um das Poolwasser zu erwärmen. Sie sollte nie dazu verwendet werden, andere brennbare oder trübe Flüssigkeit zu erwärmen.

1.4.2. Heben Sie den Wasseranschluss nicht an, wenn Sie die Wärmepumpe bewegen, da dadurch der Titan-Wärmetauscher in der Wärmepumpe beschädigt wird.

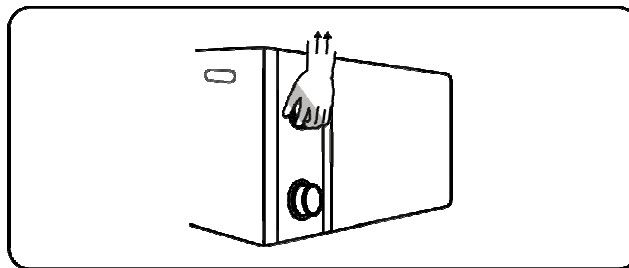

1.4.3. Legen Sie keine Hindernisse vor den Lufteinlass und -auslass der Wärmepumpe.

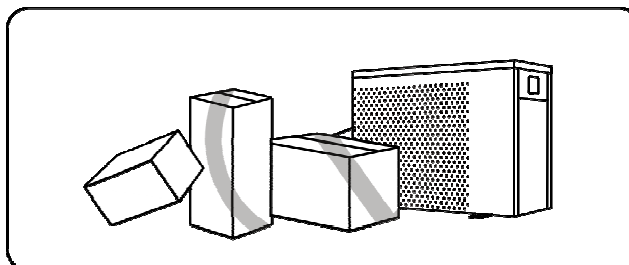

1.4.4. Legen Sie keine Gegenstände in den Ein- oder Auslass, da andernfalls die Effizienz der Wärmepumpe reduziert oder diese sogar gestoppt werden kann.

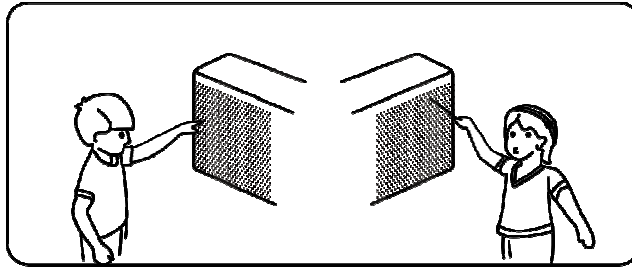

1.4.5. Benutzen oder lagern Sie keine brennbaren Gase oder Flüssigkeiten wie Verdünner, Farbe und Kraftstoff, um einen Brand zu vermeiden.

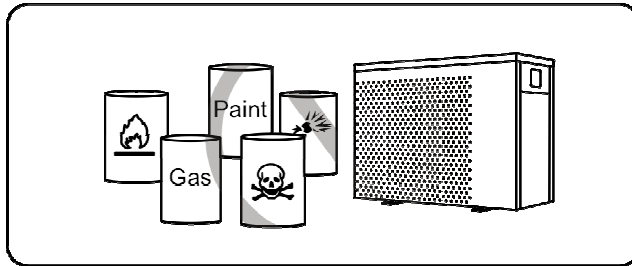

1.4.6. Wenn ungewöhnliche Umstände auftreten, z. B.: Abnorme Geräusche, Gerüche, Rauch und Stromverlust, schalten Sie den Hauptschalter sofort aus und wenden Sie sich an Ihren Fachhändler. Versuchen Sie nicht, die Wärmepumpe selbst zu reparieren.

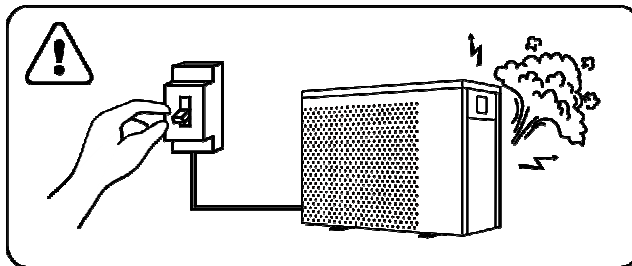



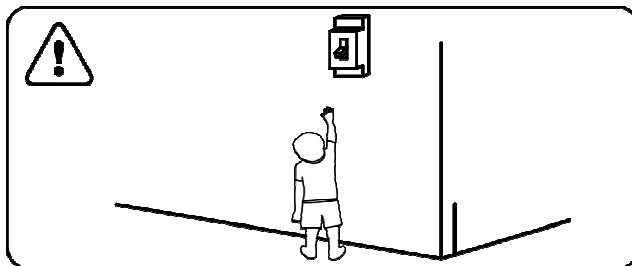

1.4.7. Der Netzschalter sollte außerhalb der Reichweite von Kindern sein.

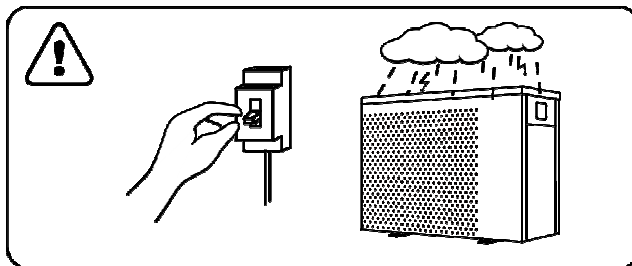

1.4.8. Bitte schalten Sie die Stromversorgung bei Gewitter ab.

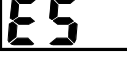

1.4.9. Bitte achten Sie darauf, dass folgende Codes / Fehler / Umstände nicht auftreten.

CODES	BESCHREIBUNG
	Es fließt kein Wasser
	Erinnerung an Frostschutzmittel
	Außerhalb des operativen Bereichs
	Unzureichende Wasserzufuhr / blockiertes / schmutziges Pumpensieb
	Strom nicht normal

➤ 2. Betrieb





2.1. Beachten Sie vor der Verwendung

- Um die Lebensdauer Ihres Gerätes zu verlängern, vergewissern Sie sich vor dem Anschalten der Wärmepumpe, dass die Filterpumpe bereits läuft. Schalten Sie die Wärmepumpe vor der Filterpumpe aus.
- Vor dem Anschalten prüfen die gesamte Anlage auf Dichtheit. Danach schalten Sie das Display durch Drücken der Taste  frei.

2.2. Bedienung des Displays



Für Benutzer

Symbol	Designation	Function
	ON/OFF	Power On/Off
	Entsperren/ Modus	1. 3 Sekunden gedrückt halten um die Bildschirmsperre zu Aktivieren oder Deaktivieren. 2. Bei entsperrtem Bildschirm dient diese Taste zur Modus Auswahl. Auto (12~40°C) Heizen (18~40°C) Kühlfunktion (12~30°C)
	Speed	Auswahl: Turbo/Smart/Silence Modus
	Rauf / Runter	Eingestellte Temperatur anpassen

Notiz:





① Bildschirm Sperre:

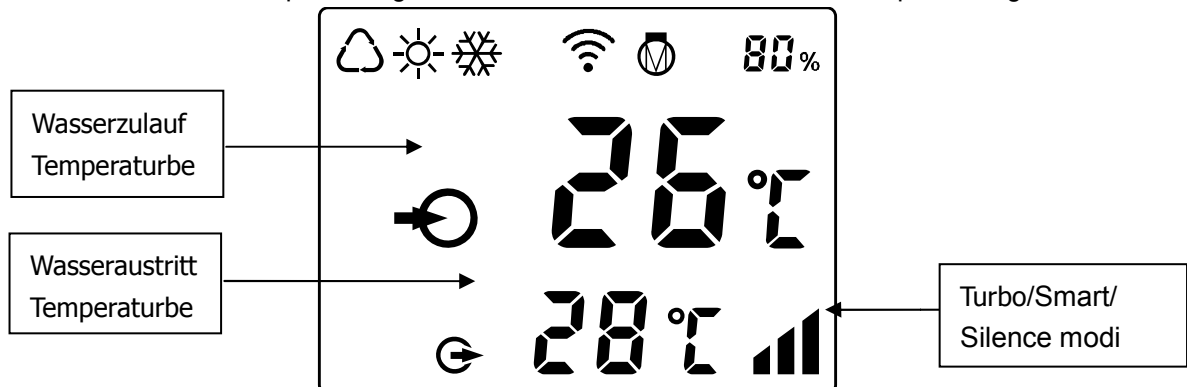

- Bildschirmsperre aktiviert sich nach 30 Sekunden selbst.
- Wenn die Wärmepumpe ausgeschaltet ist, ist der Bildschirm schwarz und es wird "0%" angezeigt.
- Drücken Sie  für 3 Sekunden, um die Bildschirm zu sperren. (Der Bildschirm ist dann schwarz)



② Bildschirm entsperren:

- Drücken Sie  für 3 Sekunden um den Bildschirm wieder zu entsperren.
- Erst wenn die Bildschirmsperre aufgehoben wurde, können die restlichen Knöpfe betätigt werden.



	Auto
	Heizung
	Kühlung
	Prozentsatz der Heizleistung
	Wifi-Verbindung
	Wasserezulauf
	Wasseraustritt

1. Einschalten: Drücken Sie  für 3 Sekunden um den Bildschirm zu aktivieren, Drücken Sie dann  um die Wärmepumpe einzuschalten.

2. Um die Zieltemperatur zu verändern müssen Sie bei entsperrem Bildschirm  oder  drücken um die Zieltemperatur anzupassen.

3. Modus Auswahl: Drücken sie  um den Modus auszuwählen.



a. Auto : einstellbarer Temperaturbereich 12~40°C

b. Heizung : einstellbarer Temperaturbereich 18~40°C

c. Kühlung : einstellbarer Temperaturbereich 12~30°C

4. Turbo/Smart/Silence Modus Auswahl:

① Smart Modus als Standardeinstellung wird bei einschalten des Gerätes mit dem Zeichen  angezeigt.

② Drücken Sie  um in den Silence Modus zu wechseln. Der Bildschirm zeigt dann .

a. (Empfehlung: Wählen Sie Smart in der Aufheizphase)



Achtung:

a. Wenn sie den Turbo-Modus verwenden, sollten Sie ihn jedes Mal auswählen, da die Maschine nicht automatisch in den Turbo-Modus wechselt.

b. Wenn die Maschine im Verstärkermodus die eingestellte Temperatur erreicht, kehrt sie automatisch in den Smart Mode zurück.



5. Abtaufunktion

a. Automatische Abtaufunktion: Wenn die Wärmepumpe enteist, blinkt .

b. Obligatorische Abtaufunktion: Wenn die Wärmepumpe aufheizt, drücken Sie  und  zeitgleich für

5 Sekunden, um die obligatorische Abtaufunktion zu starten. Wenn die Wärmepumpe enteist blinkt 
(Hinweis: Die obligatorische Abtaufunktion sollte nur alle 30 Minuten genutzt werden und der Kompressor sollte mindestens 10 Minuten vorher laufen.)

6. Temperaturanzeigeumwandlungzwischen °C und °F

Drücken Sie 5 Sekundenlanggleichzeitig "  " und "  ", um zwischen °C und °F umzuschalten.

7. Wifi-Einstellung

Siehe die letzte seite

2.3. Tägliche Wartung und Vorbereitungen zum Winter

2.3.1. Tägliche Wartung

- ⚠ Bitte vergessen Sie nicht, die Stromversorgung der Wärmepumpe abzuschalten
- Bitte reinigen Sie den Verdampfer mit Haushaltsreiniger oder sauberem Wasser, benutzen Sie NIE Benzin, Verdünner oder einen ähnlichen Brennstoff.
- Überprüfen Sie regelmäßig die Schrauben, Kabel und Anschlüsse.

2.3.2. Vorbereitungen, um die Anlage winterfest zu machen

Unterbrechen Sie in der Wintersaison, wenn Sie den Pool nicht benutzen, bitte die Stromversorgung und lassen Sie das Wasser aus der Wärmepumpe. Wenn Sie die Wärmepumpe bei unter 2°C verwenden, stellen Sie sicher, dass immer ein Wasserdurchfluss vorhanden ist.

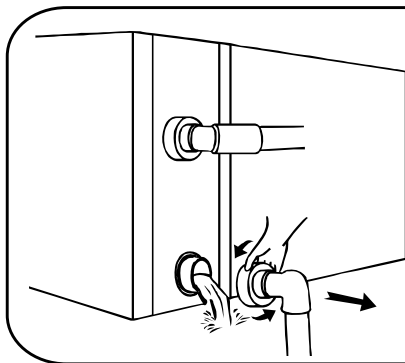

⚠ **Wichtig:**

Schrauben Sie den Wassereinlass ab, um das Wasser abfließen zu lassen.

Wenn das Wasser in der Maschine im Winter gefriert, kann der Titan-Wärmetauscher beschädigt werden. Das stellt keinen Grund zur Reklamation dar.

> 3. Technische Spezifikationen

Modell	7301031	7301032	7301033	7301034	7301035	7301036	7301037	7301038	
Entsprechendes Pool Volumen (m ³)	20~40	25~50	30~60	40~75	55~100	65~120	65~120	90~160	
Betriebslufttemp (°C)	-15~43								
Betriebsbedingung: Luft 26°C, Wasser 26°C, Feuchtigkeit 80%									
Heizleistung (kW) in Smart modus	8.5	11.0	13.8	17.5	21.5	27.0	27.0	35.0	
Heizleistung (kW) in Turbo modus	10.2	13.2	16.8	21.0	25.5	31.5	31.5	40.0	
C.O.P in Smart modus	7.8	8.2	7.5	7.3	7.8	7.4	7.4	7.3	
C.O.P	15.1~7.1	15.0~7.3	15.5~6.4	15.0~6.3	16.0~6.8	15.8~6.3	15.8~6.3	15.8~6.4	
COP bei 50% Geschwindigkeit	11.4	11.6	11.2	11.2	11.3	11.2	11.2	11.1	
Betriebsbedingung: Luft 15°C, Wasser 26°C, Feuchtigkeit 70%									
Heizleistung (kW) in Smart mode	6.3	7.3	9.4	11.8	14.8	18.0	18.0	24.0	
Heizleistung (kW) in Turbo modus	7.5	8.8	11.3	14.3	17.5	21.5	21.5	28.0	
C.O.P in Smart modus	5.2	5.3	5.0	5.0	5.4	5.3	5.3	5.1	
C.O.P	6.9~4.8	6.8~4.9	7.3~4.4	7.8~4.6	7.8~4.9	7.8~4.9	7.8~4.9	7.9~4.7	
COP bei 50% Geschwindigkeit	6.5	6.5	6.6	6.8	6.8	6.8	6.8	6.7	
Betriebsbedingungen: Luft 35°C, Wasser 28°C, Feuchtigkeit 80%									
Kühlkapazität (kW)	4.4	5.6	6.5	8.0	11.6	13.6	13.6	16.0	
Max, Schalldruck 1 m dB(A)	38.5~45.5	38.6~46.9	42.0~47.7	42.9~50.8	40.8~51.2	43.3~51.9	43.3~51.9	42.5~51.7	
Schalldruck bei 50% Leistung in 1m dB(A)	39.5	41.3	43.7	44.5	44.4	46.4	46.4	43.8	
Max, Schalldruck 10m dB(A)	18.5~25.5	18.6~26.9	22.0~27.7	22.9~30.8	20.8~31.2	23.3~31.9	23.3~31.9	22.5~31.7	
Stromversorgung	230V/1 Ph/50Hz						400V/3 Ph/50Hz		
Nenneingangsleistung (KW) bei Lufttemperatur 15°C	0.18~1.53	0.22~1.8	0.26~2.56	0.31~3.08	0.38~3.53	0.46~4.4	0.46~4.4	0.60~5.94	
Nenneingangsstrom(A) bei Lufttemperatur 15°C	0.78~6.65	0.96~7.82	1.14~11.3	1.35~13.4	1.65~15.3	2.01~19.1	0.66~6.35	0.87~8.57	
Empfohlener Wasserdurchfluss (m ³ /h)	2~4	3~4	4~6	6.5~8.5	8~10	10~12	10~12	12~18	
Wasserrohr ein – aus (mm)	50								
Maße L x B x H (mm)	799×432 ×650	893×432 ×650	939×432 ×650	995×432 ×750	1125×429 ×952	1074×539 ×947	1074×539 ×947	1260×539 ×947	
Netto Gewicht (kg)	51	61	65	70	98	102	111	126	

1. Die angegebenen Werte gelten unter idealen Bedingungen: Pool ist mit einer isothermischen Abdeckung bedeckt, Filteranlage läuft mindestens 15 Stunden am Tag,

2. Die Parameter gelten vorbehaltlich einer Anpassung in regelmäßigen Abständen für technische Verbesserungen, die ohne vorherige Ankündigung durchgeführt werden kann, Für Details siehe Typenschild,

> 1. Transport

1.1. Bei der Aufbewahrung oder der Bewegung der Wärmepumpe sollte die Wärmepumpe in der aufrechten Position bleiben,

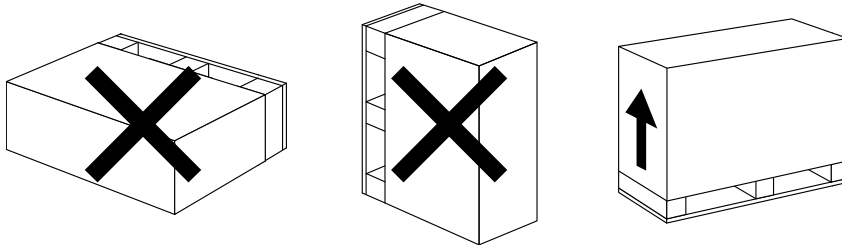

1.2, Heben Sie die Wärmepumpe nicht am Wasseranschluss an, wenn Sie die Wärmepumpe bewegen, Dadurch kann der Titan-Wärmetauscher in der Wärmepumpe beschädigt werden,

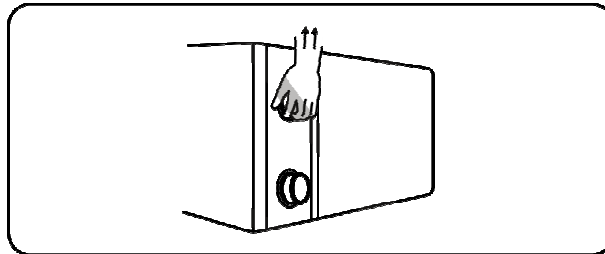

> 2. Installation und Wartung

! Die Wärmepumpe muss von einem professionellen Team installiert werden, Der Benutzer ist nicht qualifiziert, sie selbst zu installieren, da ansonsten die Wärmepumpe beschädigt werden kann und Sicherheitsrisiken für den Nutzer entstehen können,

2.1. Anmerkungen zur Installation:

2.1.1. Die Wassereinlass- und -auslassverbindungen sind nicht dafür ausgelegt, das Gewicht von weichen Rohren zu tragen, Die Wärmepumpe muss an harten Rohren angeschlossen werden!

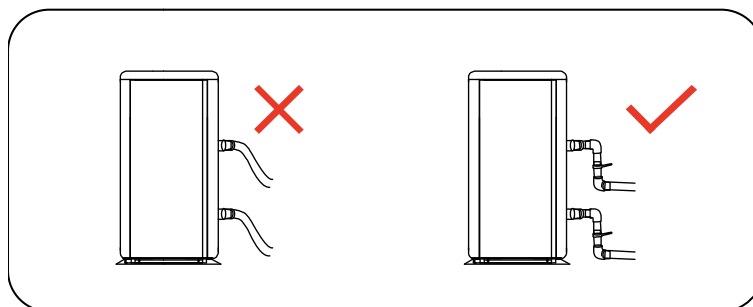

2.1.2. Um die Heizfähigkeit gewährleisten zu können. sollte die Länge der Wasserleitung $\leq 10\text{m}$ zwischen dem Pool und der Wärmepumpe sein,

2.2. Installationsanweisung

2.2.1. Lage und Größe

! Um die Luft Rezirkulation zu vermeiden, wird die Wärmepumpe auf einem gut belüfteten Platz installiert, mit einem ausreichenden Raum für die Montage und Wartung.

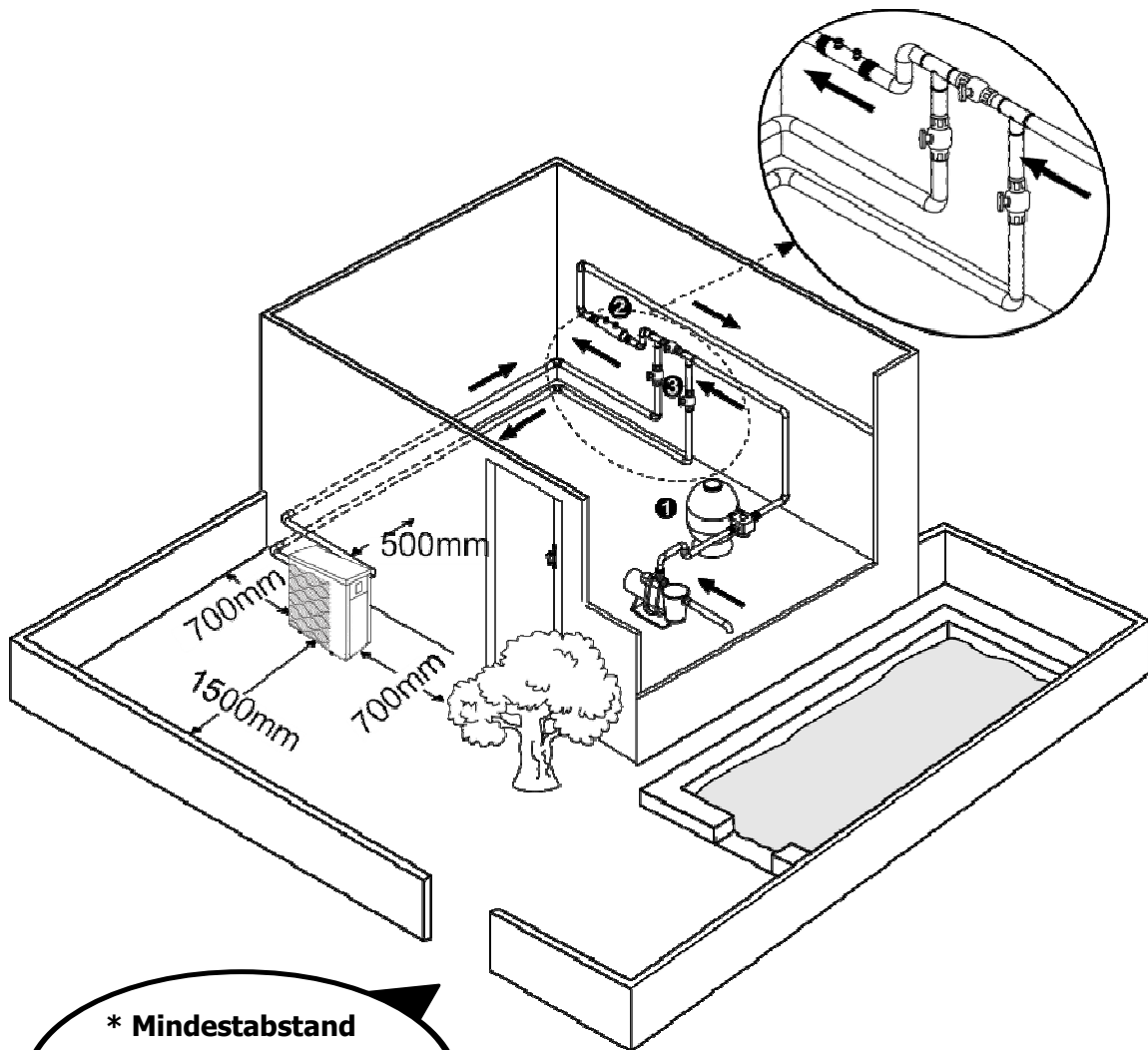

* **Mindestabstand**

- ① Wasseraufbereitungsanl
- ② Rückschlagventil
- ③ Kugelhähne

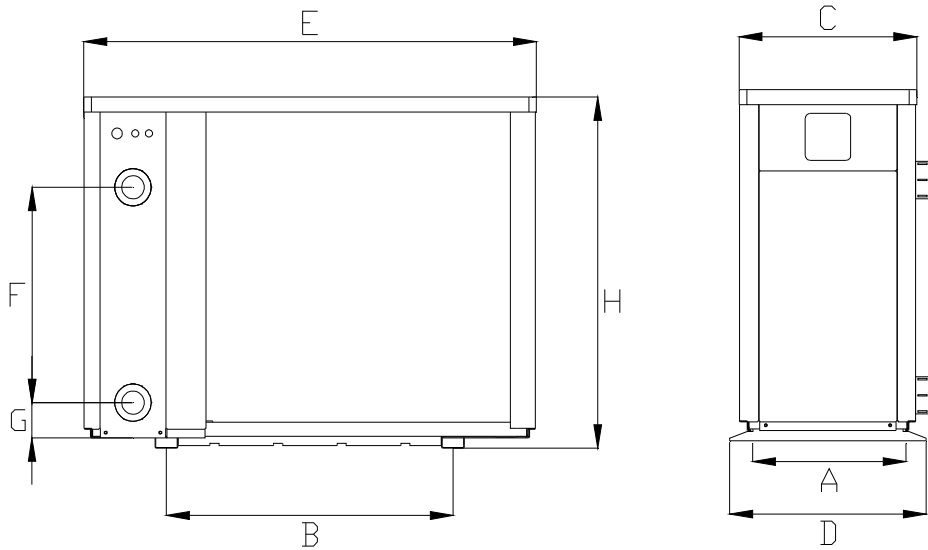

	Größe =MM	A	B	C	D	E	F	G	H
Model	7301031	407	434	390	432	799	300	74	650
	7301032	407	528	390	432	893	280	74	650
	7301033	407	574	390	432	939	350	74	650
	7301034	407	630	390	432	995	460	74	750
	7301035	404	760	384	429	1125	600	74	952
	7301036	514	710	493	539	1074	640	74	947
	7301037	514	710	493	539	1074	640	74	947
	7301038	514	900	493	539	1264	650	74	947

※ *Oben genannte Daten unterliegen eventuellen Änderungen, die ohne vorherige Ankündigung vorgenommen werden können,*

2.2.2. Installation der Rücklaufpumpe,

- Der Rahmen muss mit Schrauben (M10) an ein Betonfundament oder Klammern befestigt werden, Das Betonfundament muss solide sein; die Halterung muss stark genug und Anti-Rost behandelt sein;
- Die Wärmepumpe benötigt eine Wasserpumpe (vom Benutzer zu stellen), Der empfohlene Pumpendurchsatz: sehen Sie bitte die technischen Parameter, Max, Heben $\geq 10\text{m}$,
- Wenn die Wärmepumpe läuft, wird das Kondenswasser an der Unterseite abgelassen, Bitte achten Sie darauf, Bitte stecken Sie das Entwässerungsrohr (Zubehör) in die Bohrung und befestigen Sie diese gut, Schließen Sie dann ein Rohr an, um das Kondenswasser ableiten zu können,

2.2.3. Verkabelung & Schutz der Geräte und Kabelspezifikation

- Schließen Sie eine passende Stromquelle an, Die Spannung sollte mit der Nennspannung des Produkts übereinstimmen,
- Erden Sie die Wärmepumpe gut,
- Die Verkabelung muss von einem Fachmann nach Schaltplan vorgenommen werden
- Die Unterbrecher und Sicherungen müssen den lokalen Verordnungen entsprechen (Fehlstrom $\leq 30\text{mA}$),
- Die Verlegung des Stromkabels und des Signalkabels sollte ordnungsgemäß sein und sich nicht

gegenseitig beeinflussen,



1. Netzanschluss

1

2

3

- ◇ Benutzen Sie einen Kreuzschraubendreher um die unteren beiden Schrauben der rechten Abdeckung zu lösen. Anschließend nehmen Sie die untere Hälfte ab.
- ◇ Lösen Sie die drei Schrauben des Verteilerkastens,.
- ◇ Verbinden Sie die Anschlüsse gemäß



1. Verkabelungsschema

A. Für Stromversorgung: 230V 50Hz

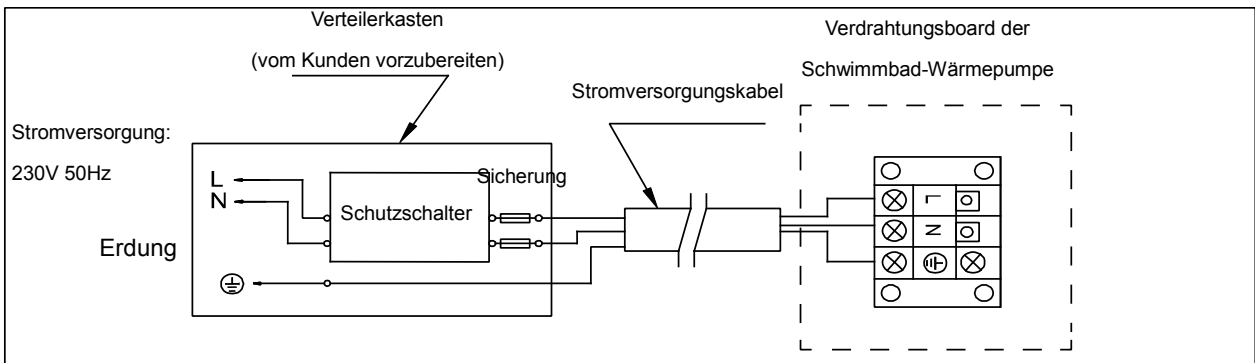

B. Für Stromversorgung: 400V 50Hz

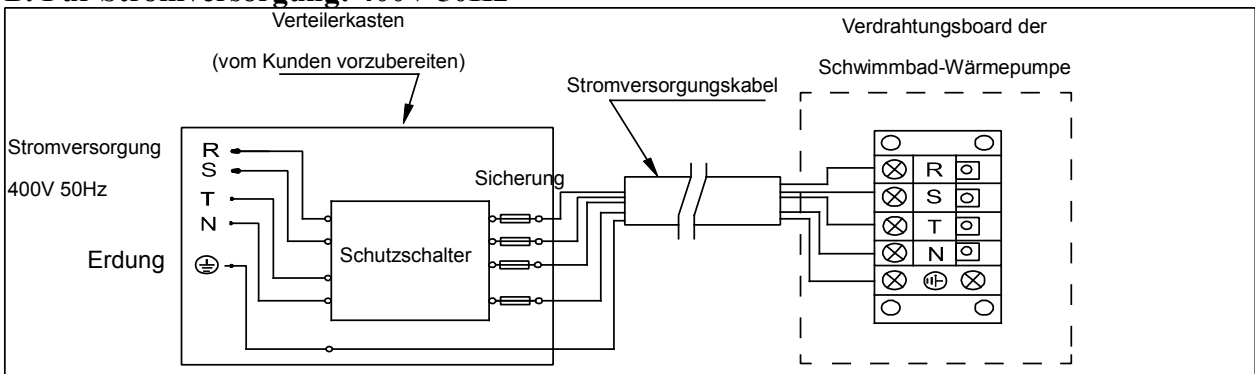

Hinweis:

 Kabelverbindung, kein Stecker.

- Es wird zu Ihrer Sicherheit im Winter dringend empfohlen, eine Heizprioritätsfunktion für das Gerät vorzusehen.
 - Sehen Sie für weitere Informationen dazu bitte Anhang 1.
2. Optionen für den Schutz der Geräte und Kabelspezifikation

MODELL		7301031	7301032	7301033	7301034	7301035	7301036	7301037	7301038
Unterbrecher	Nennstrom A	12.0	15.0	19.0	22.5	24.5	28.5	11.3	15.0
	Nennfehlstrom mA	30	30	30	30	30	30	30	30
Sicherung A		12.0	15.0	19.0	22.5	24.5	28.5	11.3	15.0
Netzkabel (mm ²)		3×2.5	3×2.5	3×4	3×4	3×6	3×6	5×2.5	5×2.5
Signalkabel (mm ²)		3×0.5	3×0.5	3×0.5	3×0.5	3×0.5	3×0.5	3×0.5	3×0.5

ANMERKUNG: Die oben genannten Daten gelten für Netzkabel ≤10m, Wenn das Netzkabel >10m ist, muss der Kabeldurchmesser erhöht werden, Das Signalkabel kann höchstens auf 50 m verlängert werden,

2.3. Prüfung nach der Installation

 Bitte prüfen Sie sorgfältig die Verdrahtungen vor dem Einschalten der Wärmepumpe,

2.3.1. Inspektion vor Inbetriebnahme

- Überprüfen Sie die Installation der gesamten Wärmepumpe und der Rohrverbindungen nach der Rohranschlusszeichnung;
- Überprüfen Sie die elektrische Verkabelung gemäß dem elektrischen Schaltplan und die Erdungsverbindung;
- Stellen Sie sicher, dass die Hauptstromversorgung gut verbunden ist;
- Überprüfen Sie, ob sich ein Hindernis vor dem Lufteinlass und -auslass der Wärmepumpe befindet

2.3.2. Test

- Dem Benutzer wird empfohlen, die Wasserpumpe vor der Wärmepumpe zu starten und schalten die Wärmepumpe vor der Wasserpumpe abzuschalten, Dies verlängert die Lebensdauer der Pumpe,
- Der Benutzer sollte die Wasserpumpe starten und überprüfen, ob keine Undichtigkeiten vorhanden sind; Schalten Sie den ON / OFF Schalter der Wärmepumpe und stellen Sie die gewünschte Temperatur am Thermostat ein,
- Die Wärmepumpe ist zu ihrem Schutz mit einer Startverzögerung ausgestattet, Wenn die Wärmepumpe startet, läuft der Lüfter nach 3 Minuten an, nach weiteren 30 Sekunden läuft der Kompressor an,
- Nachdem die Pool Wärmepumpe gestartet ist, prüfen Sie bitte, ob irgendwelche ungewöhnlichen Geräusche seitens der Wärmepumpe festzustellen sind,
- Überprüfen Sie die Temperatureinstellung

2.4. Wartung und Vorbereitungen, um die Anlage winterfest zu machen

2.4.1 Wartung

! Die Wartung sollte einmal pro Jahr von einem qualifizierten Fachmann durchgeführt werden,

- Schalten Sie die Stromversorgung der Wärmepumpe vor der Reinigung, Prüfung und Reparatur ab, Berühren Sie nicht irgendwelche Elektronischen Komponenten, bis die LED Lichter am PCB aus sind,
- Bitte reinigen Sie den Verdampfer mit Haushaltsreiniger oder sauberem Wasser, benutzen Sie NIE Benzin, Verdünner oder einen ähnlichen Brennstoff,
- Überprüfen Sie regelmäßig die Schrauben, Kabel und Anschlüsse,

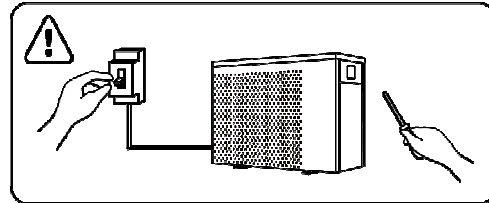

2.4.2 Winterfest machen

Unterbrechen Sie in der Wintersaison, wenn Sie den Pool nicht benutzen, bitte die Stromversorgung und lassen Sie das Wasser aus der Wärmepumpe, Wenn Sie die Wärmepumpe bei unter 2°C verwenden, stellen Sie sicher, dass immer ein Wasserdurchfluss vorhanden ist,

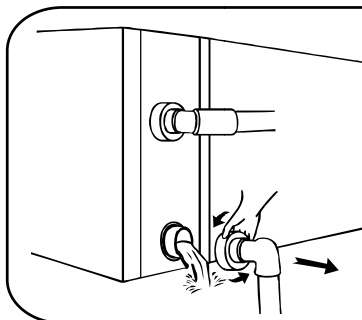

! Wichtig:

Schrauben Sie den Wassereinlass ab, um das Wasser abfließen zu lassen.

Wenn das Wasser in der Maschine im Winter gefriert, kann der Titan-Wärmetauscher beschädigt werden.

> 3. Fehlerbehebung für die häufigsten Fehler

Fehler	Grund	Lösung
Wasserpumpe startet nicht	Kein Strom	Warten Sie, bis der Strom eingeschaltet wird
	Hauptschalter ist aus	Schalter an der
	Sicherung durchgebrannt	Überprüfen Sie ihn und wechseln Sie die Sicherung
	Schutzschalter ist aus	Überprüfen Sie ihn und schalten Sie den Schutzschalter ein
	3 Minuten Startverzögerung	Warten Sie geduldig
Lüfter läuft aber mit unzureichender Heizung	Verdampfer verstopft	Entfernen Sie eventuelle Hindernisse
	Luftauslass verstopft / blockiert	Entfernen Sie eventuelle Hindernisse
Display normal, aber keine Heizung	Temperatur zu niedrig eingestellt	Stellen Sie die richtige Temperatur ein
	3 Minuten Startverzögerung	Warten Sie geduldig
Wenn die oben angegebenen Lösungen nicht wirksam sein sollten, wenden Sie sich bitte an Ihren Installateur mit detaillierten Informationen und Ihrer Modellnummer, Versuchen Sie nicht, es selbst zu reparieren,		

ACHTUNG! Bitte versuchen Sie nicht, die Wärmepumpe selbst zu reparieren, um jegliches Risiko zu vermeiden,

> 4. Fehlercode

NR,	DISPLAY	BESCHREIBUNG DES KEINE FEHLER
1	E3	Schutz vor Trockenlauf
2	E5	Kein Fehler, Stromversorgung übersteigt den Betriebsbereich
3	E6	Übermäßiger Temperaturunterschied zwischen Wasser am Einlass und am Auslass (Schutz vor zu geringem Wasserdurchsatz)
4	Eb	Schutz vor zu hoher oder zu niedriger Umgebungstemperatur
5	Ed	Erinnerung an Frostschutzmittel
NR,	DISPLAY	BESCHREIBUNG DES FEHLERS
1	E1	Schutz vor Überdruck
2	E2	Schutz vor zu niedrigem Druck
3	E4	3-Phasen-Sequenz Schutz (nur dreiphasig)
4	E7	Schutz vor zu hoher oder zu niedriger Wassertemperatur am Auslass
5	E8	Schutz vor hoher Temp am Ausgang
6	EA	Überhitzungsschutz an Kühlpule (Verdampfer)
7	P0	Fehler bei Controller Kommunikation
8	P1	Sensorfehler des Temp-Sensors an Wassereinlass
9	P2	Sensorfehler des Temp-Sensors an Wasserauslass
10	P3	Sensorfehler des Temp-Sensors an Gasauslass
11	P4	Sensorfehler des Temp-Sensors Heizspule (Verdampfer)
12	P5	Sensorfehler des Temp-Sensors an Gasrückführung
13	P6	Sensorfehler des Temp-Sensors an Kühlpule (Wärmetauscher) im Kühlmodus
14	P7	Sensorfehler an Temp-Sensor Umgebungstemperatur
15	P8	Sensorfehler des Temp-Sensors an Kühlplatte
16	P9	Aktueller Sensor Fehler
17	PA	Fehler Restart Memory
18	F1	Modulfehler Kompressor-Antrieb
19	F2	PFC Modul Fehler
20	F3	Fehler bei Kompressor Start
21	F4	Fehler bei Kompressor-Lauf
22	F5	Überstromschutz an Wandler-Board
23	F6	Überhitzungsschutz an Wandler-Board
24	F7	Überstromschutz
25	F8	Überhitzungsschutz an Kühlplatte
26	F9	Fehler Ventilatormotor
27	Fb	Schutz vor fehlendem Strom an Stromfilter
28	FA	PFC-Modul über Stromschutz

Anhang 1: Schaltplan für Heizprioritätsfunktion (Optional)

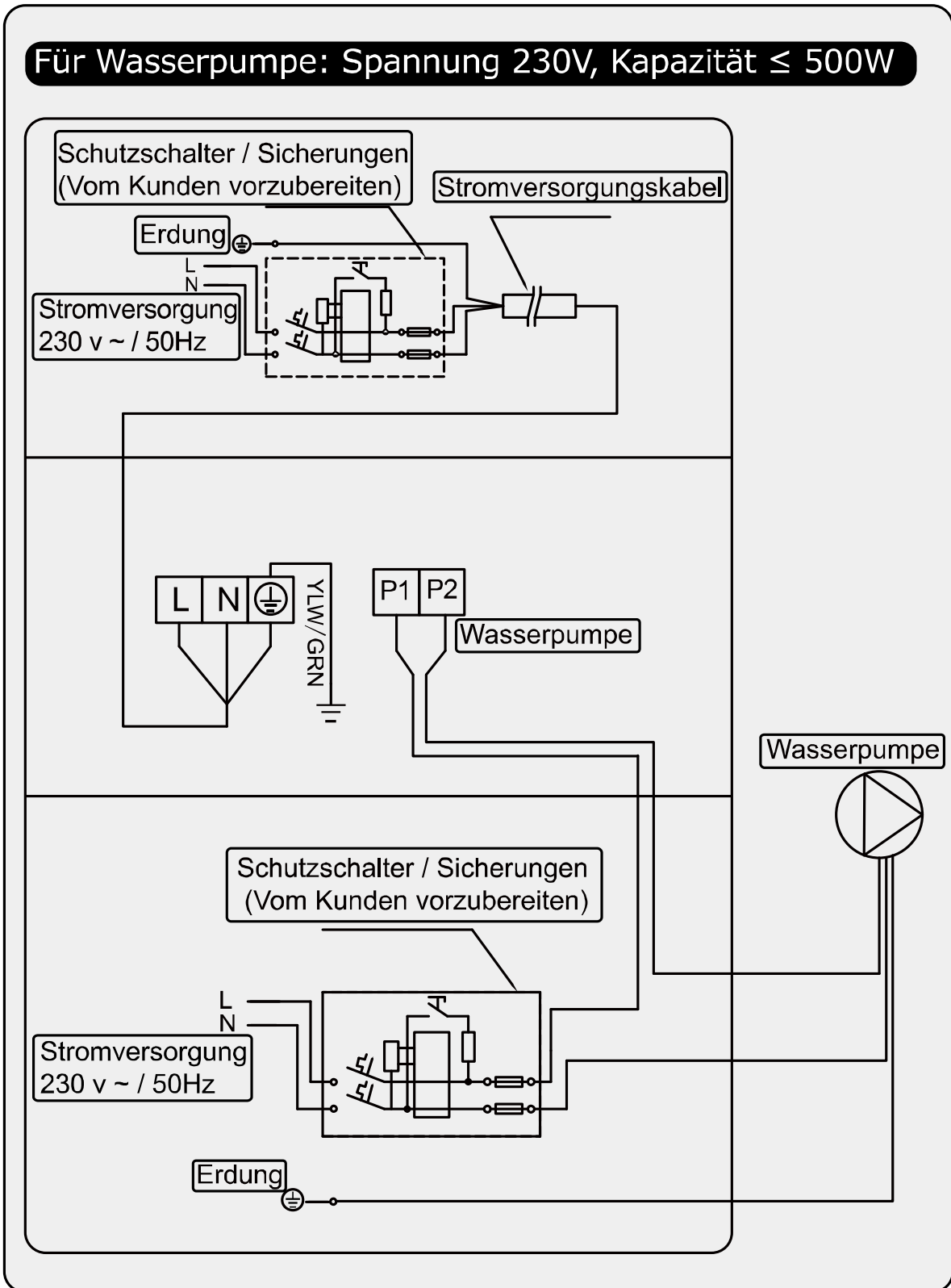

Anhang 2: Schaltplan für Heizprioritätsfunktion (Optional)

Für Wasserpumpe: Spannung 230V, Kapazität >500W

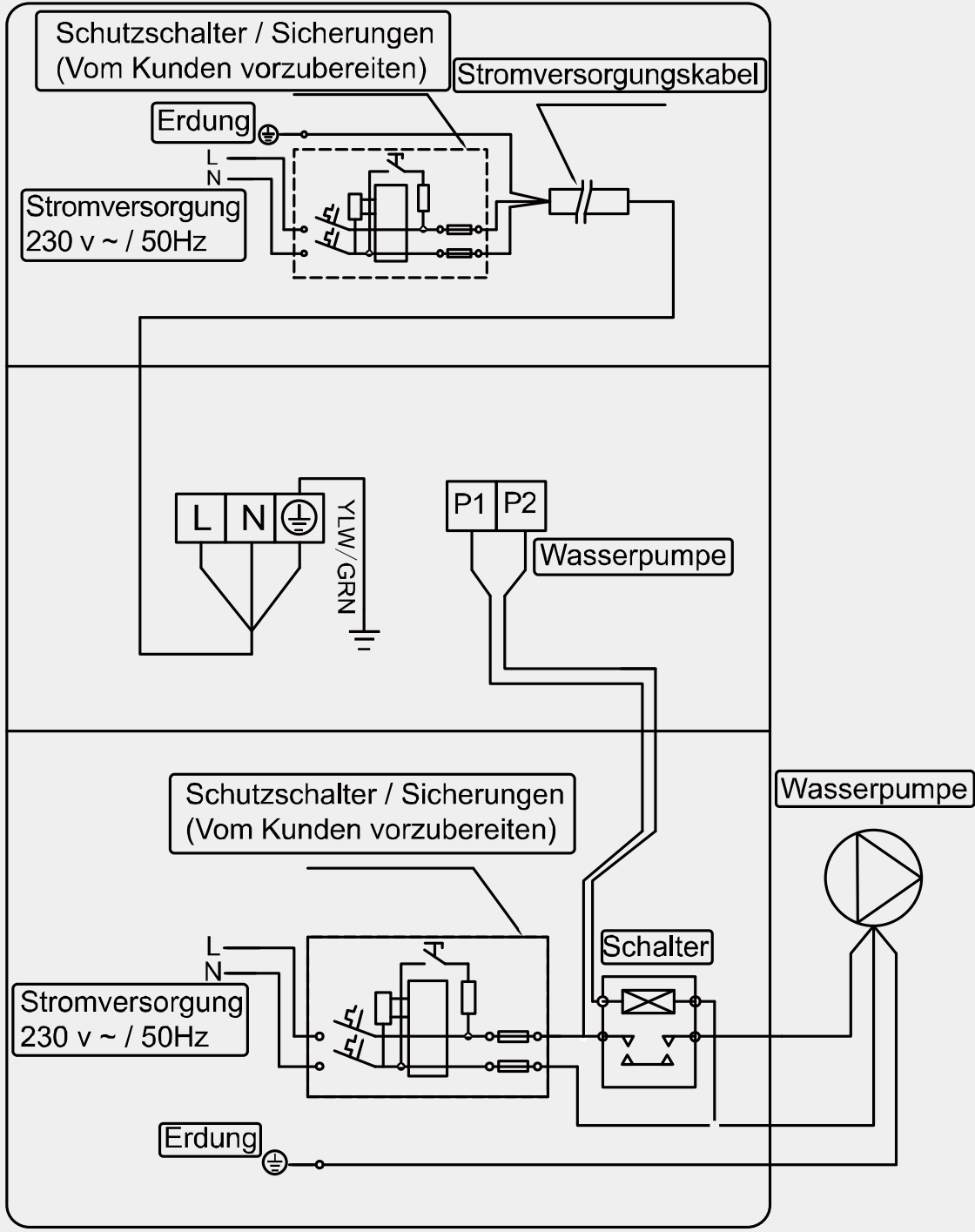

Anhang 3: Schaltplan für Heizprioritätsfunktion (Optional)

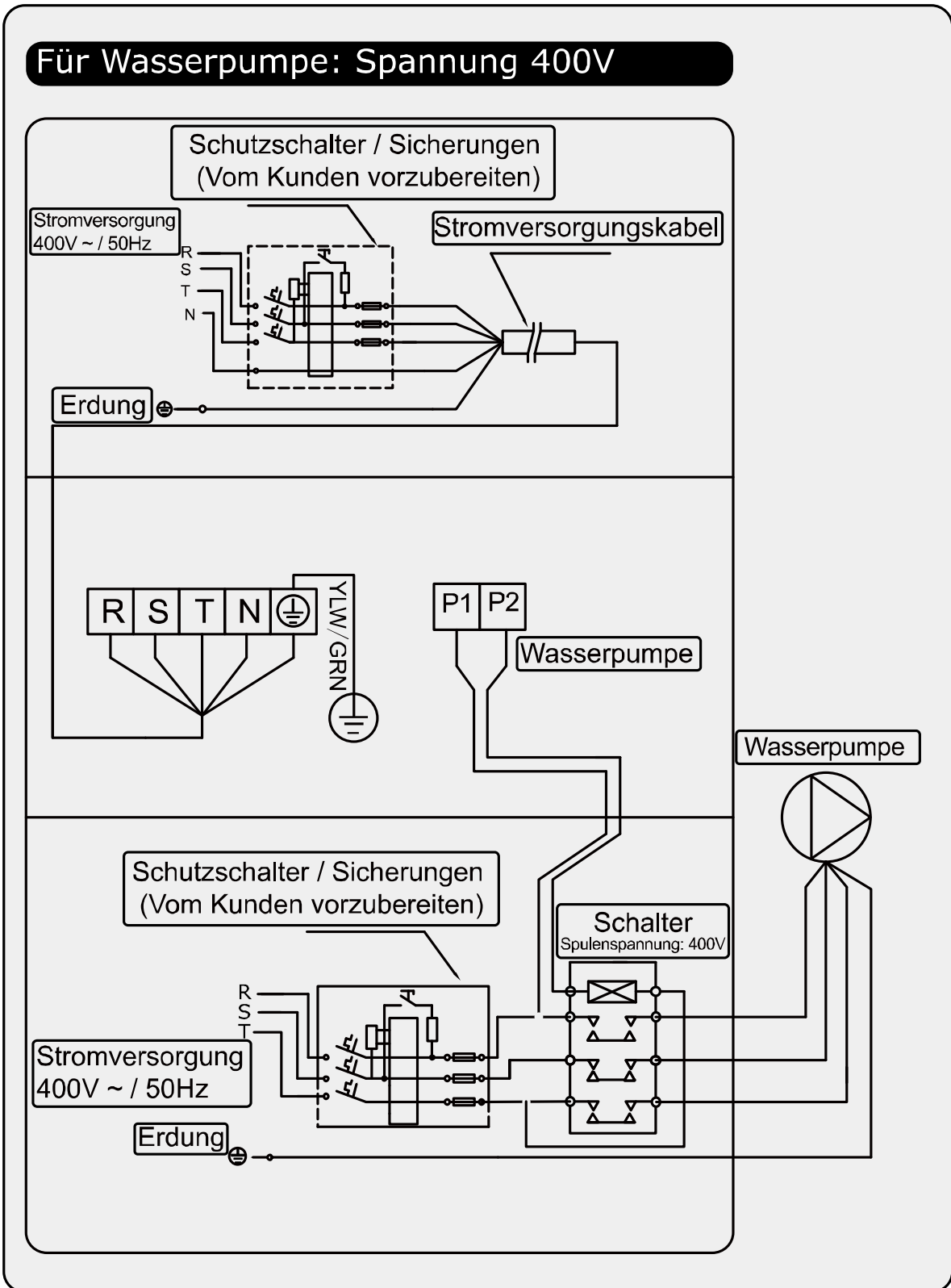

Parallelschaltung mit Filtrationsuhr

A: Timer Wasserpumpe

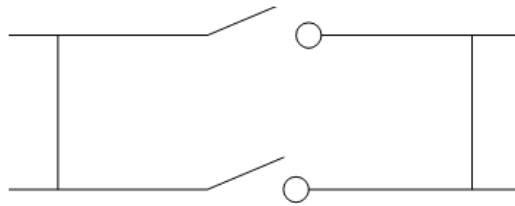

B: Verkabelung Wasserpumpe der Wärmepumpe

Hinweis: Der Installateur sollte A parallel zu B (wie oben Bild) verbinden, Um die Wasserpumpe zu starten, ist Bedingung, dass A oder B verbunden sind, Um die Wasserpumpe zu stoppen, müssen sowohl A als auch B getrennt

6. Wifi-Einstellung

1. APP-Download

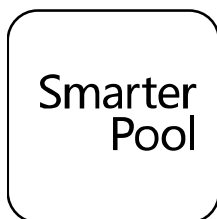

iPhone: bitte Herunterladen von

Android Mobile: bitte Herunterladen von



2. Kontoregistrierung

1. Registrierung per Handynummer/E-Mail

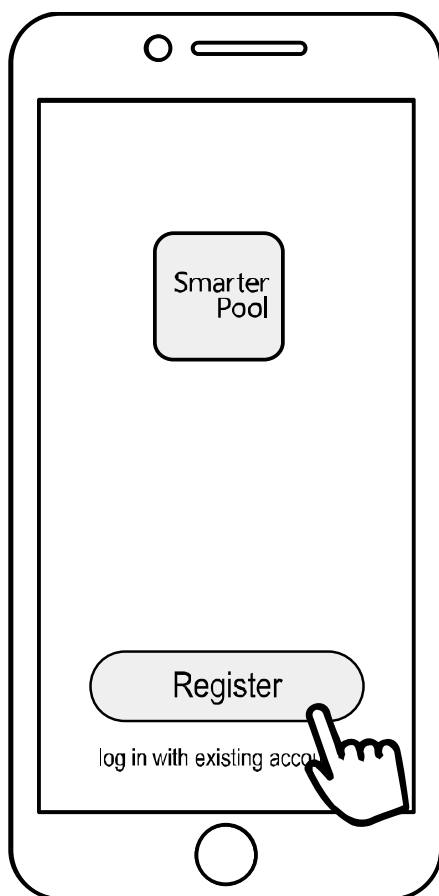

2. Registrierung der Handynummer

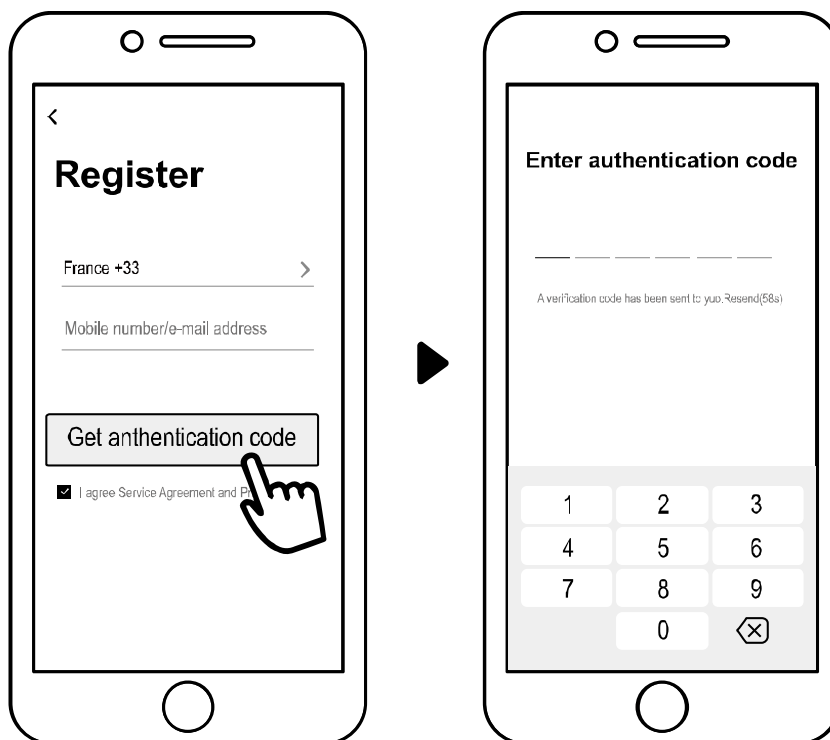

3. Familie erstellen

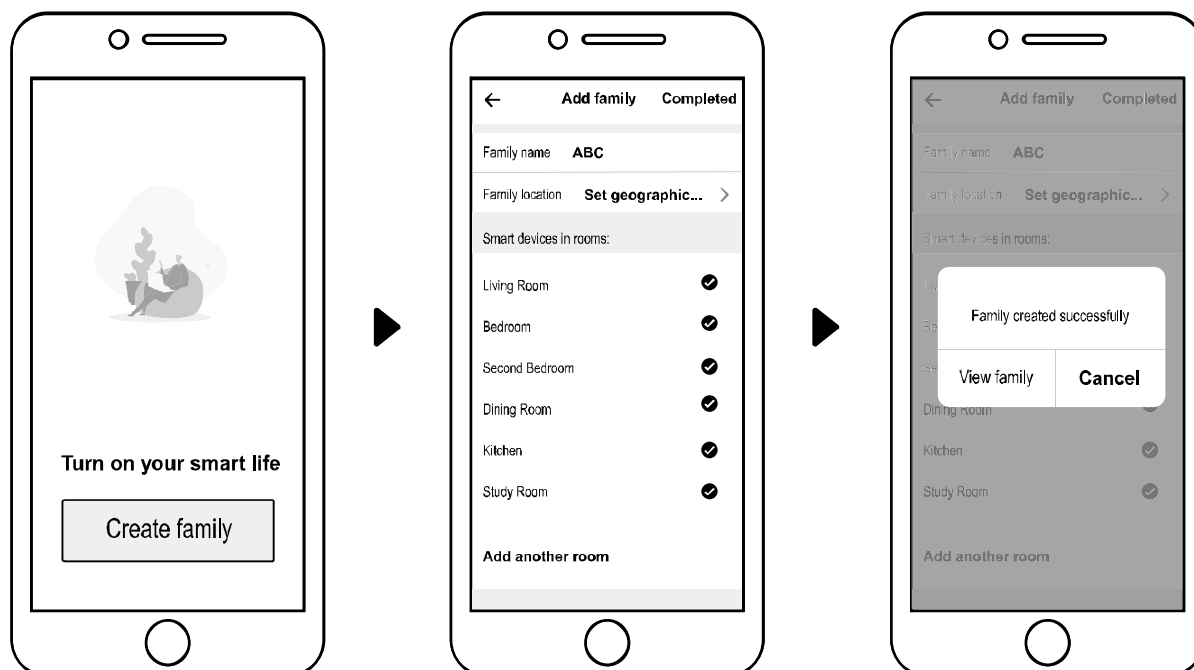

Bitte geben Sie den Namen ein und wählen Sie den Raum des Gerätes aus.



4. APP Bindung

Bitte stellen Sie sicher, dass Ihr Handy mit Wifi verbunden ist.

(1) Wifi-Verbindung:

Drücken Sie  3 Sekunden lang nach Entsperren des Bildschirms,  blinkt, um in das Wifi-Bindungsprogramm zu gelangen.



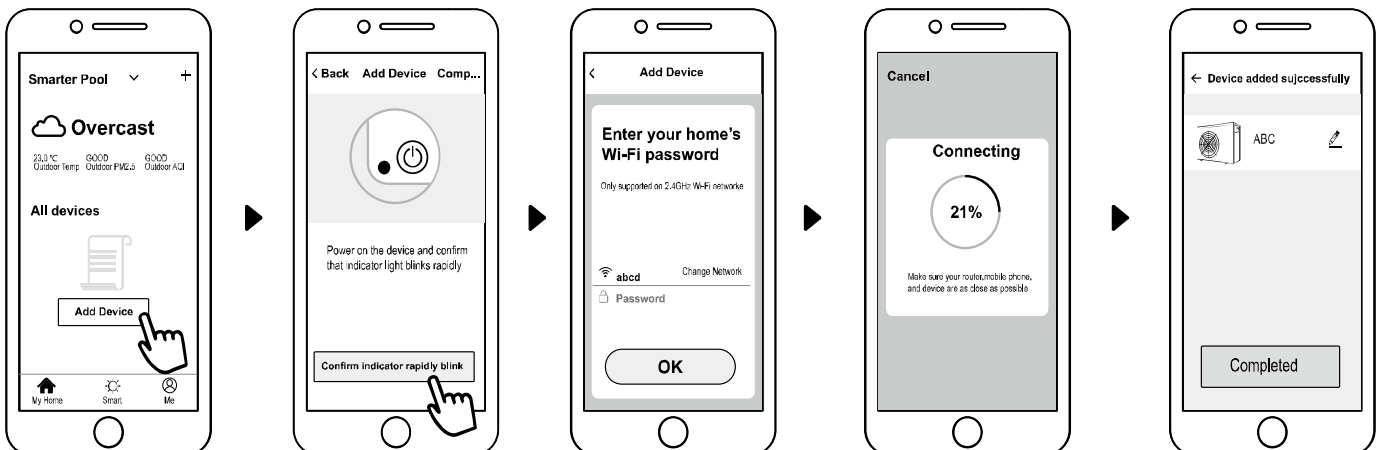

(2) Klicken Sie auf "Gerät hinzufügen", folgen Sie den Anweisungen, um die Bindung zu beenden.  Anzeige auf dem Bildschirm, sobald die Wifi-Verbindung erfolgreich war.



(3) Wenn die Verbindung fehlschlägt, stellen Sie bitte sicher, dass Ihr Netzwerkname und Ihr Passwort korrekt sind. Des Weiteren sollten Router, Mobiltelefon und Ihr Gerät so nah wie möglich aneinander sein.

(4) Wifi-Neuverbindung (Wenn sich das Wifi-Passwort oder die Netzwerkkonfiguration ändert):

10 Sekunden lang  drücken, danach blinkt es 60 Sekunden lang langsam. Dann wird die ursprüngliche Bindung  entfernt. Führen Sie den obigen Schritt zum Wiedereinbinden aus.

Bemerkungen: Bitte stellen Sie sicher, dass der Router auf 2.4G konfiguriert ist.

5. Betrieb

Für Wärmepumpe mit Heiz- und Kühlfunktion:

Für Wärmepumpe mit Heiz- und Kühlfunktion:



Bitte beachten Sie:

Da die Turbo-Funktion in APP jetzt nicht verfügbar ist, wenn Sie den Turbo-Modus auf dem Display gedrückt haben und dann HP per Telefon steuern möchten,

Drücken Sie bitte zuerst den Silent-Modus in APP, und dann können Sie den Smart/Silent-Modus in APP einstellen.

6. Geben Sie Geräte an Ihre Familienmitglieder weiter, wenn Ihre Familienmitglieder auch das Gerät steuern wollen.

Bitte lassen Sie Ihre Familienmitglieder zuerst das APP registrieren, und dann kann der Administrator wie folgt vorgehen:

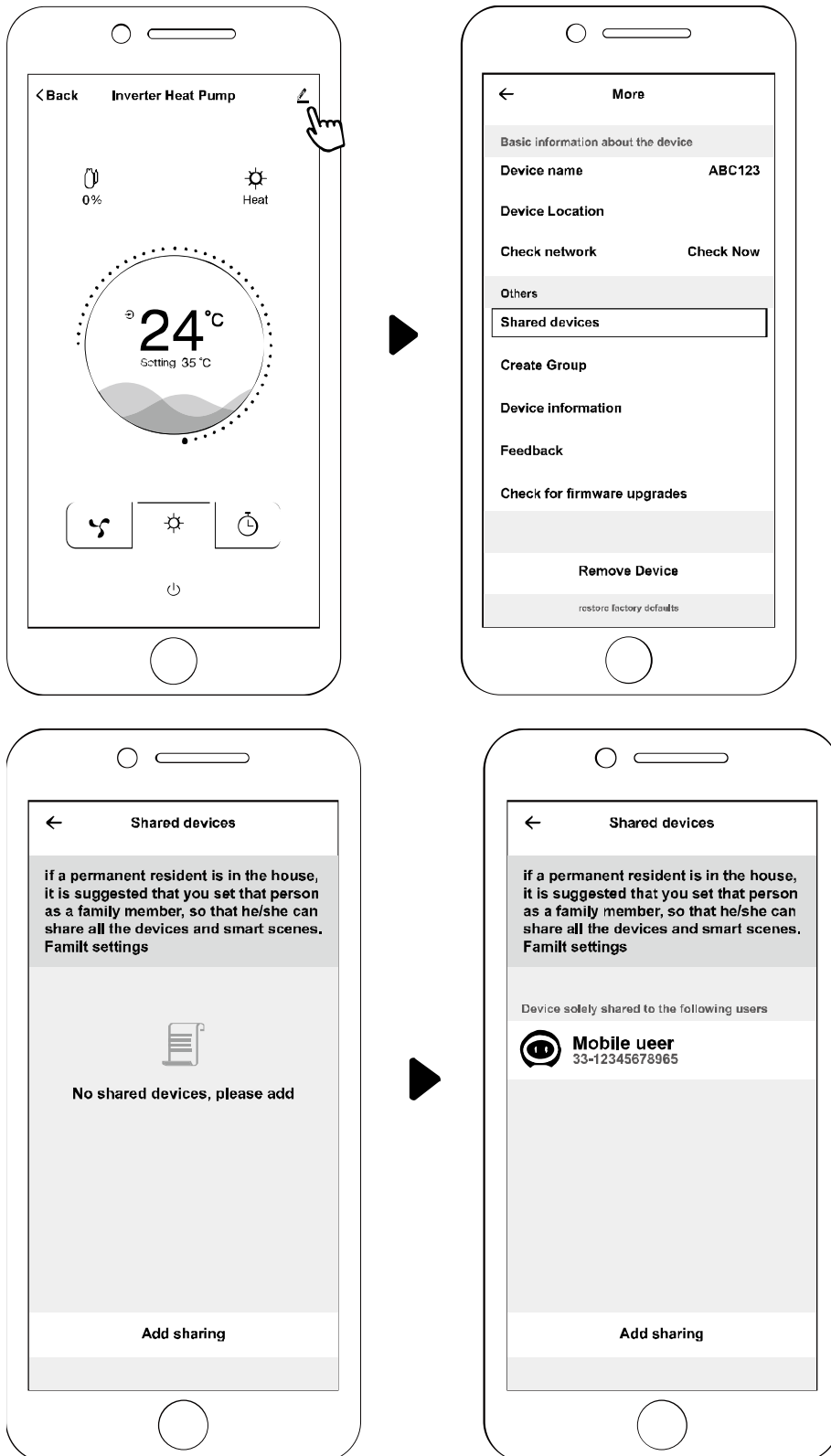

Dann können sich Ihre Familienmitglieder wie unten beschrieben anmelden:



Hinweis:

1. Die Wettervorhersage ist nur als Referenz gedacht.
2. APP kann ohne Vorankündigung aktualisiert werden.